

Fiche technique

Tête thermostatique, type RAW5014

Application



RAW 5014



RAW 5012

La gamme RAW est un programme de têtes thermostatiques destinées à tous les systèmes de chauffage central et de chauffage urbain.

Le RAW est un régulateur proportionnel autonome à faible bande P.

Les têtes thermostatiques RAW sont destinées aux systèmes de chauffage domestique bitube. Elles se montent rapidement par encliquetage sur le corps de robinets.

L'élément RAW intègre une protection hors gel pour garantir une souplesse d'utilisation maximale et elle offre également la possibilité de limiter la plage de température.

La conception du RAW est particulièrement robuste grâce à ses deux butées très résistantes et aux limites de force de flexion de l'élément qui sont considérablement supérieures aux exigences de la norme européenne EN 215.

La qualité

 Les éléments thermostatiques RAW sont fabriqués selon les normes les plus exigeantes et sont conformes à la norme européenne EN 215.

Tous les robinets thermostatiques Danfoss sont fabriqués en usine, évalués et certifiés par la BSI (British Standards Institution) selon les normes ISO 9000 et ISO 14001.

Coefficient de Variation Temporelle

RAW 5014 : $V_t = 0,2 K$

Caractéristiques

- Robinets thermostatiques à fonctionnement autonome sans puissance auxiliaire
- Possibilité de régler les limites maximale et minimale
- Haute précision de régulation et longue durée de vie grâce à un système unique de corps de vanne à faible friction à soufflets et presse-étoupes.
- Confort de chauffage et très bonne récupération (économies d'énergie)
- Tube capillaire à déroulement très simple du bulbe à distance
- Aspect esthétique se mariant avec n'importe quel intérieur (coloris RAL 9016)
- Large choix de corps de vannes
- Tête thermostatique à montage rapide garantissant robustesse et précision.
- Dispositif antiviol

Commande et spécifications techniques

Type	Version	Couleur	Plage de réglage ¹⁾	N° de code
RAW5014	Bulbe incorporé	RAL 9016	8-28 °C	013G5014
RAW5012	Bulbe à distance 0-2 m ²⁾			013G5012

1) $X_p = 2K$ (la vanne se ferme à 2 °C au-dessus de la température ambiante)

2) Le bulbe à distance est équipé de 2 m de tube capillaire extra fin, enroulé dans le boîtier de l'élément. Une fois l'élément monté, il faut tirer sur le tube capillaire pour l'amener à la longueur souhaitée.

Réglage de la température

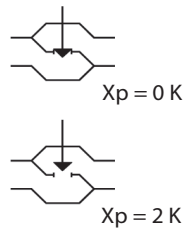
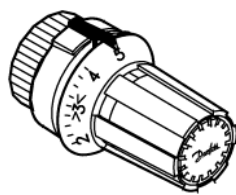

* = Protection hors gel

10	14	18	22	26	30	°C
*	1	2	3	4	5	
8	12	16	20	24	28	°C

Le bouton de réglage permet de définir la température ambiante souhaitée. L'échelle de température ci-dessus donne l'équivalence entre les graduations et la température ambiante. Les valeurs de température indiquées ne sont fournies qu'à titre informatif car la température ambiante obtenue

est souvent influencée par les conditions d'installation.

Les graduations de température sont conformes aux normes européennes pour $X_p = 2$ °C. Cela signifie que les têtes thermostatiques se ferment lorsque l'élément détecte une température de 2 °C supérieure à celle indiquée sur l'échelle.

Réglage des limites supérieure et inférieure

La tête thermostatique comporte deux ergots permettant de réduire la plage de réglage de la température. Si 4 doit devenir le réglage maxi., tournez la tête jusqu'en position maxi. (3) et maintenez l'ergot de droite enfoncé tout en tournant la tête vers 4 (3), puis relâchez l'ergot. Avec l'ergot de gauche, la limite inférieure de température doit être tournée jusqu'en position mini. (4).

Montage

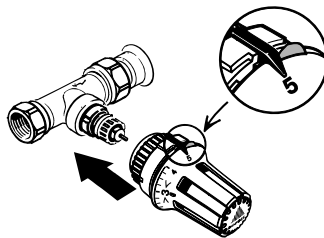

Le montage de la tête sur le corps de robinet est très simple et s'effectue sans outils. Placez la tête sur le corps et exercez une pression jusqu'à ce qu'il s'emboîte sur la vanne.

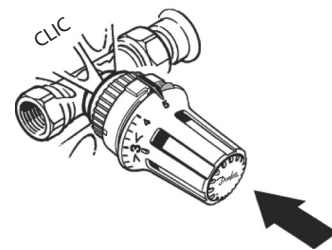

Le circlip fixe automatiquement la tête sur le corps. Le mécanisme d'emboîtement est actif d'origine et est prêt au montage.

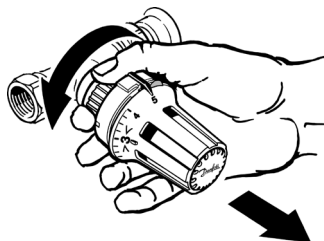

Après un démontage, on réarme le mécanisme en tournant la bague dans le sens anti-horaire.

Fiche technique

Tête thermostatique, type RAW

Protection antivol

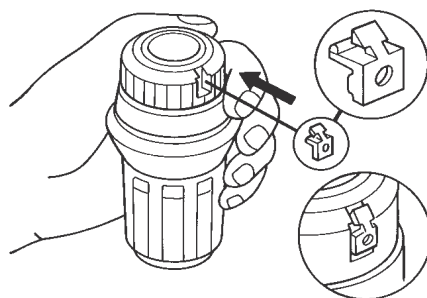

Une fois que la tête thermostatique est montée sur le robinet, appuyez sur le dispositif de protection antivol. Ainsi, la tête thermostatique ne peut plus être retirée.

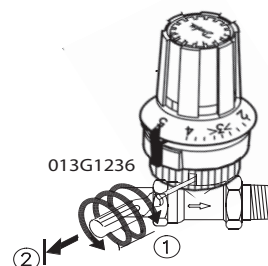

Pour retirer la protection antivol, utilisez un tournevis 013G1236 et desserrez la vis dans le trou (1). Dévissez jusqu'à la butée d'arrêt (2). Il est à présent possible de dégager la tête du robinet.

Limitation de la plage de réglage

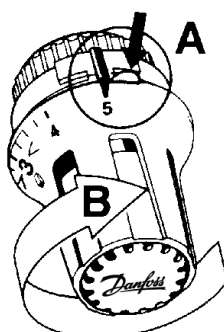

Grâce aux deux boutons de limitation intégrés, le réglage de la température peut être limité (voir les schémas ci-dessus et à gauche).

Exemple : réglage de la position 4 comme valeur maximale

- Amener la poignée de réglage (B) à la butée d'arrêt gauche.
- Maintenir le bouton de limitation droit enfoncé (A) et amener la poignée de réglage (B) en position 4.
- Relâcher le bouton de limitation.

La modification des butées peut être empêchée à l'aide de broches de blocage (accessoire réf. 013G5199).

Celles-ci ne peuvent être retirées qu'avec un outil spécial de Danfoss (réf. 013G1236).

Dimensions

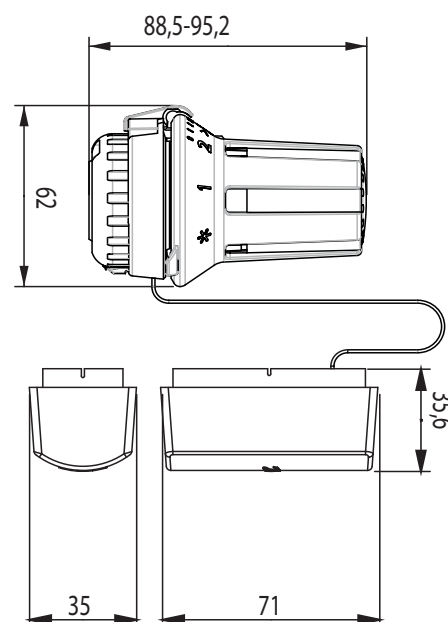
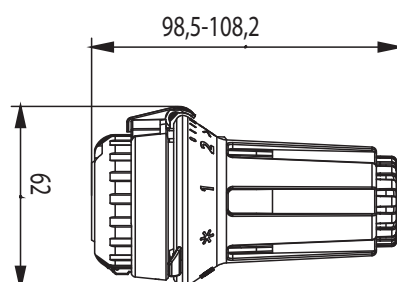

Danfoss A/S
Heating Solutions
Haarupvaenget 11
8600 Silkeborg
Danemark
Téléphone : +45 7488 8000
Fax : +45 7488 8100
E-mail : heating.solutions@danfoss.com
www.heating.danfoss.com

Danfoss can accept no responsibility for possible errors in catalogues, brochures and other printed material. Danfoss reserves the right to alter its products without notice. This also applies to products already on order provided that such alterations can be made without subsequential changes being necessary in specifications already agreed.
All trademarks in this material are property of the respective companies. Danfoss and the Danfoss logotype are trademarks of Danfoss A/S. All rights reserved.
